

# Variabilität

# Variabilität **eines** Sprechers

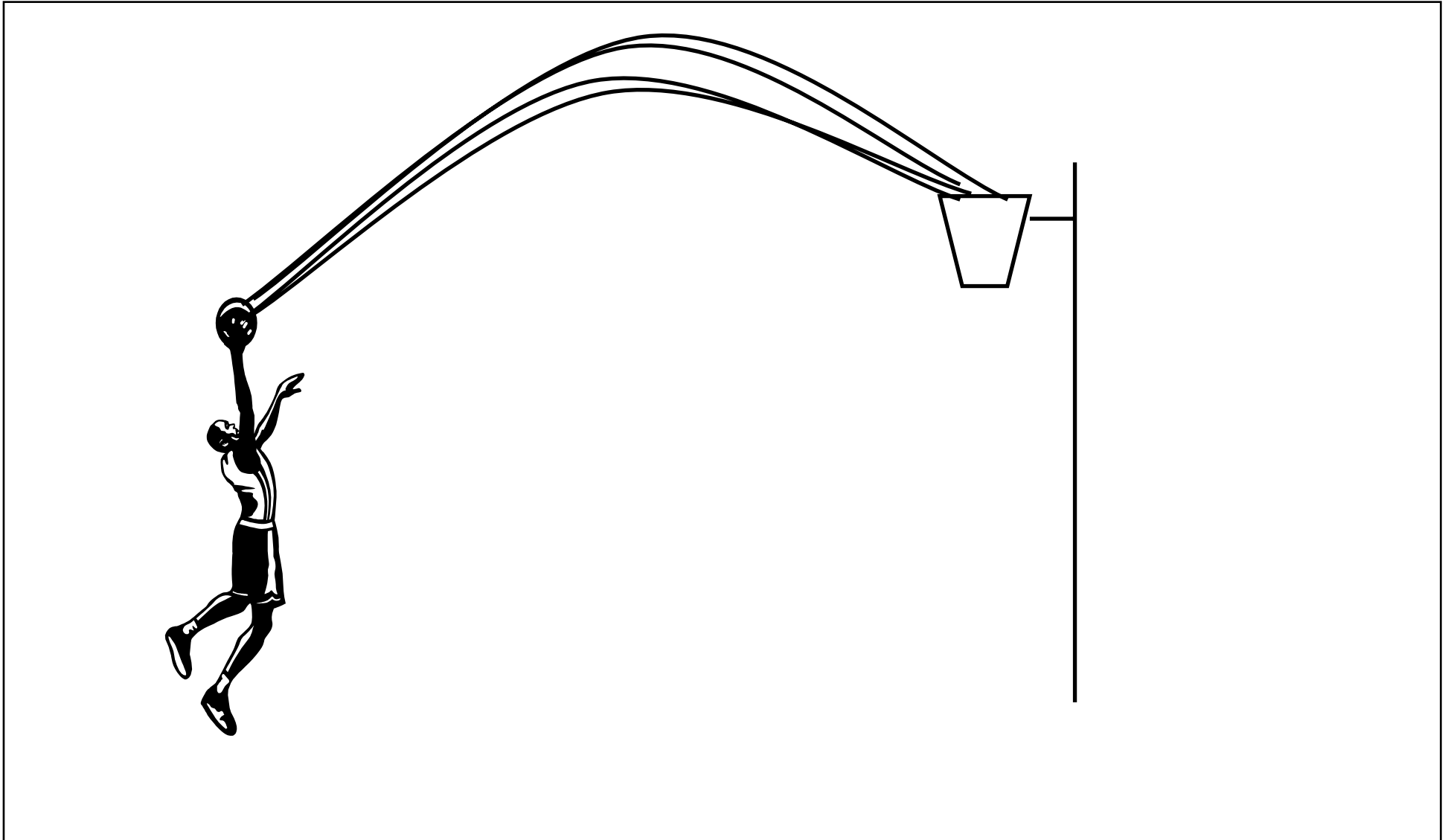

# Variabilität **eines** Sprechers

## Ursachen:

- Müdigkeit
- Gesundheit
- Anpassung an akustische Umgebung  
(z. B. lauter bei starkem Hintergrundpegel)
- Anpassung an Hörer / Situation  
(z. B. Wechsel zwischen Dialekt und Hochsprache)
- Zufall

# Variabilität **eines** Sprechers (*DONAU*)

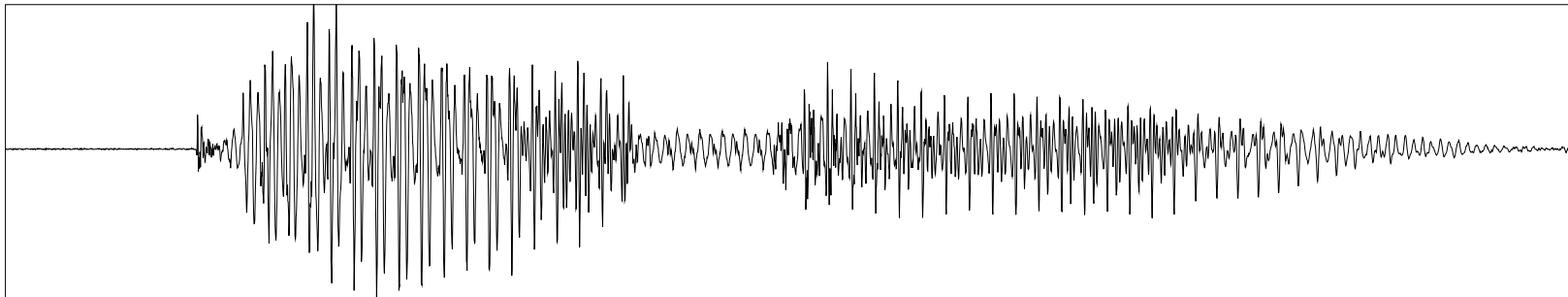
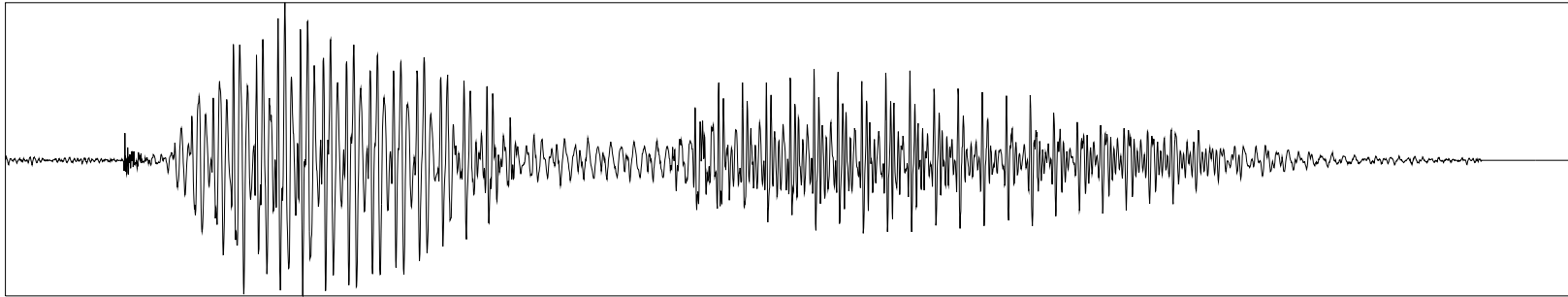
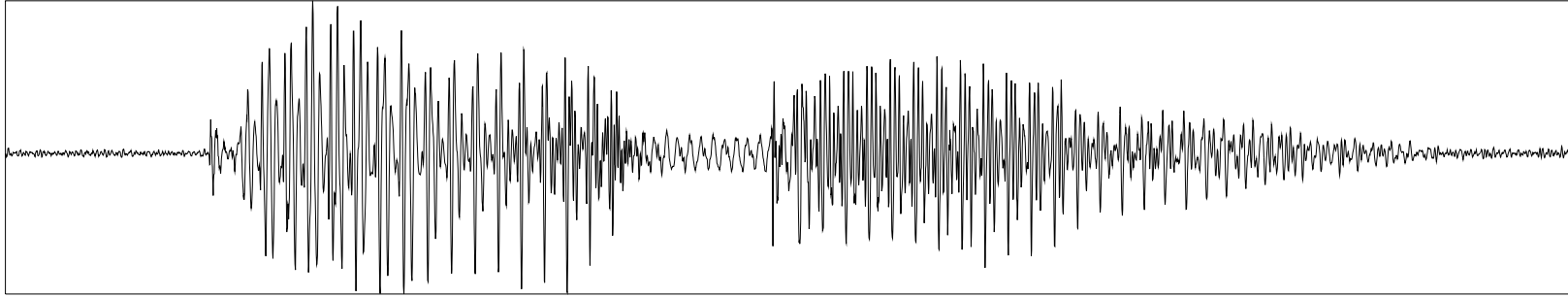

# Variabilität **verschiedener** Sprecher

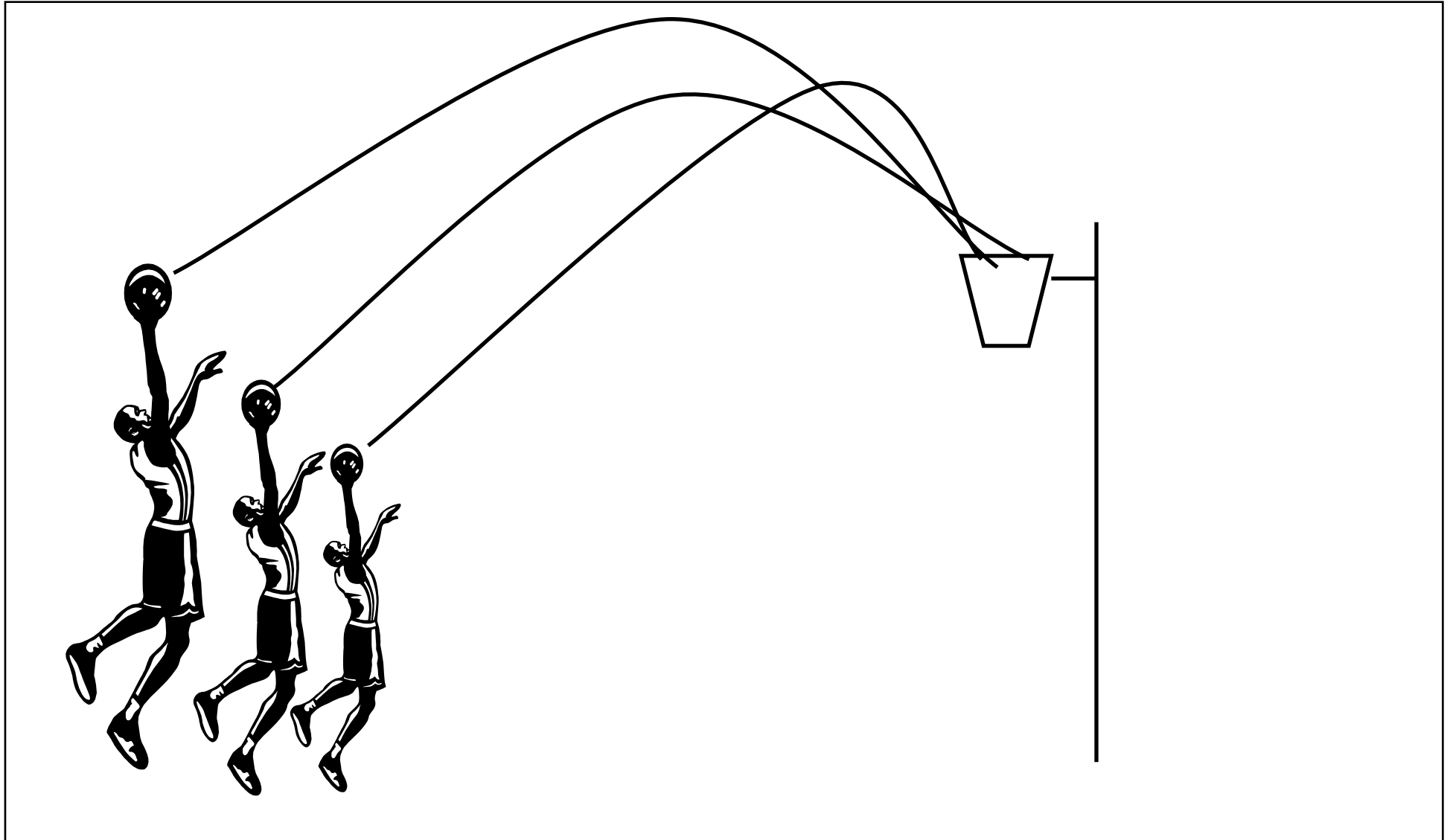

# Variabilität **mehrer** Sprecher

## Ursachen:

- Organische Merkmale
  - Alter
  - Geschlecht
  - Anatomie
  - Gesundheit
- Habituelle Merkmale
  - Dialekt (geografische Einflüsse)
  - Soziolekt (sozial)
  - Akzent

# Variabilität **verschiedener** Sprecher (*DONAU*)

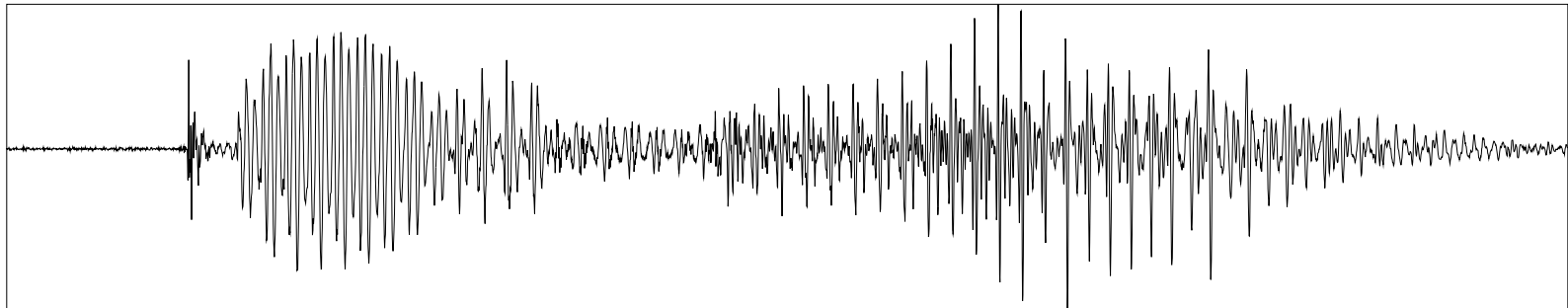
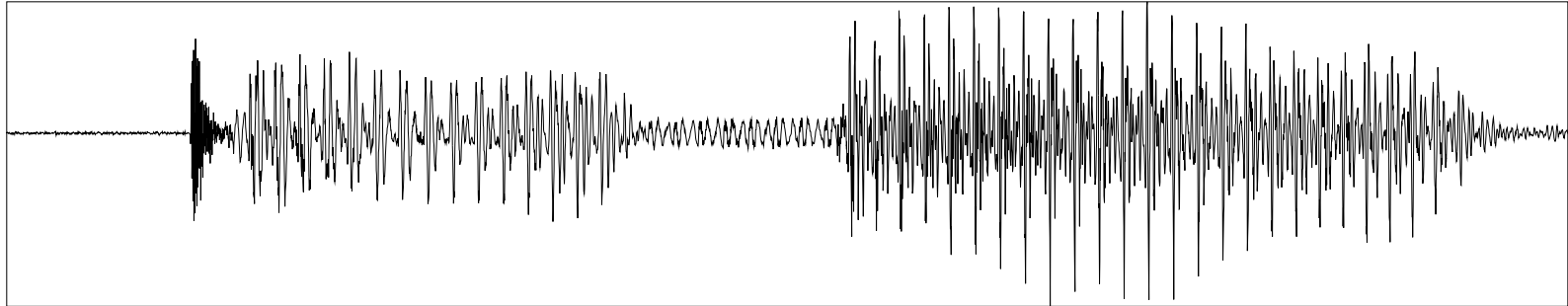
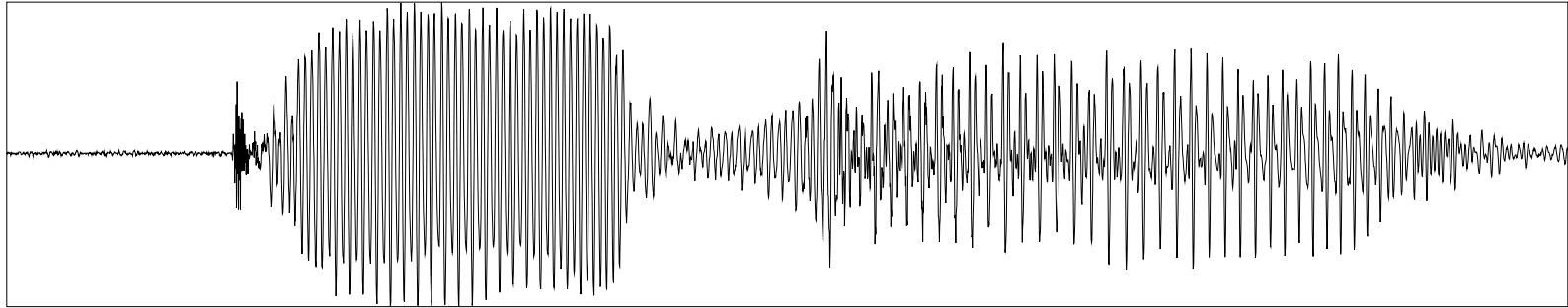

# Variationen *Sieben* (100 Sprecher/innen)

Variation	Anzahl
si:bən	29
zibən	24
si:bn	18
si:bm	18
si:bən	4
zi:bm	3
zi:bn	1
zi:bən	1
zi:vən	1
zi:vn	1

Vokal	Name	Beispiel
b	b-Laut	Ball
ə	Murmellaut (Schwa)	bitte
ɛ	offenes e	Bär
i	geschlossenes i, kurz	vital
i:	geschlossenes i, lang	Lied
m	m-Laut	Mast
n	n-Laut	Naht
s	ß-Laut	Hast
v	w-Laut	was
z	s-Laut	Hase